

СДЕЛАНО В РОССИИ

ДИСПЕТЧЕРСКАЯ МЕБЕЛЬ

ДИЛИНГОВАЯ МЕБЕЛЬ

[www.dispatch-solutions.ru](http://www.dispatch-solutions.ru)

DISSOL

ПРОИЗВОДСТВО ТЕХНОЛОГИЧЕСКОЙ  
МЕБЕЛИ ДЛЯ ОБЕСПЕЧЕНИЯ  
БЕСПЕРЕБОЙНОЙ РАБОТЫ ДИСПЕТЧЕРОВ

# DISSOL®



## НАДЕЖНЫЙ ПАРТНЁР

### ПРОИЗВОДСТВО УНИКАЛЬНЫХ АРМОВ

АРМ-  
АВТОМАТИЗИРОВАННОЕ  
РАБОЧЕЕ МЕСТО



### ПРОЕКТИРОВАНИЕ ДИСПЕТЧЕРСКИХ ЗАЛОВ



МОНТАЖ ОПЫТНЫМИ  
СБОРЩИКАМИ



ЭКСПЛУАТАЦИОННАЯ  
ПОДДЕРЖКА



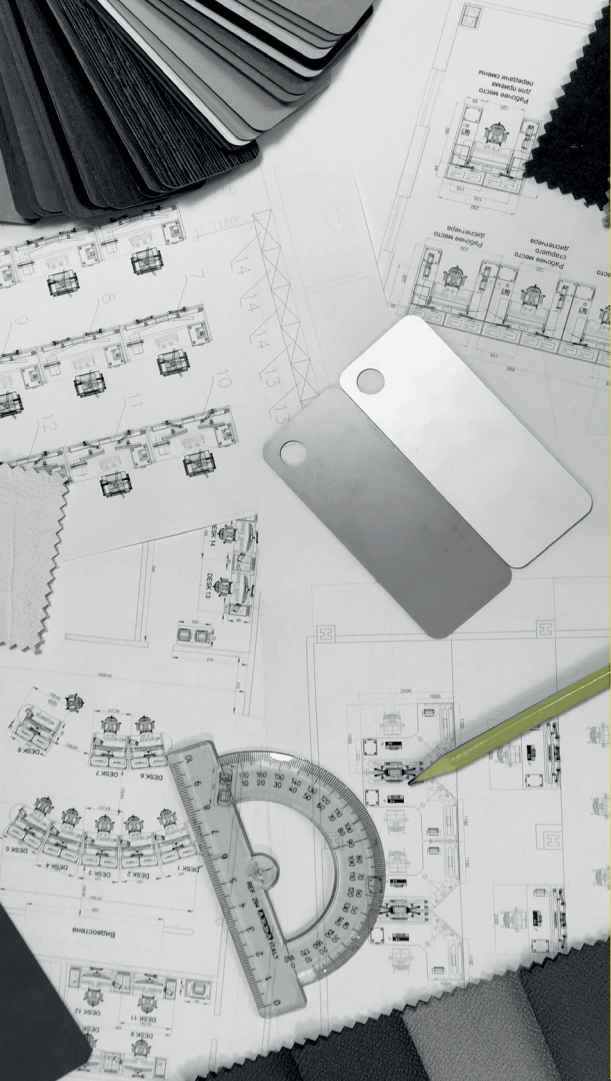

## ЭРГОНОМИКА DISSOL

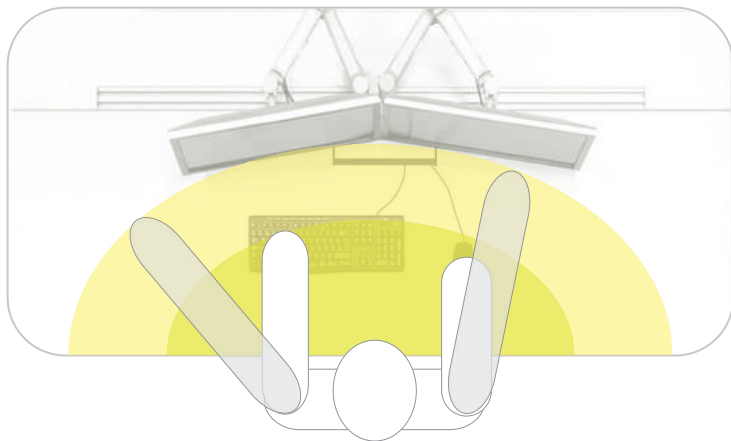

Зона основных средств управления,  
(мышь, клавиатура, пульт)



Зона второстепенных средств управления  
(коммутаторы, телефония)

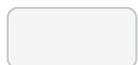

Зона средств отображения информации  
и вспомогательная документация



## ERGON+



## iRONY

серия диспетчерской мебели для аэропортов

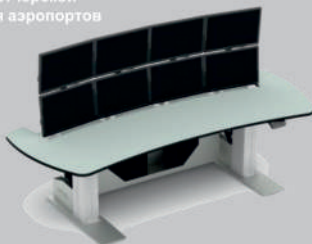

## ELEVOX

серия консолей для диспетчерских залов энергетических систем



## CLOUD

APM для поездных диспетчеров



## NOX



## TradeX

серия мебели для дининговых центров

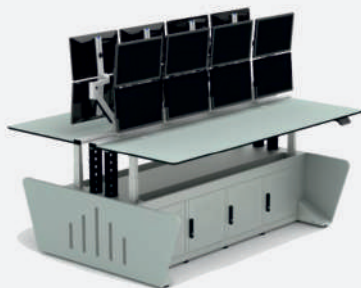

## WALL

APM для поездных диспетчеров



## DSL EVO



## DSL



# WALL

Изначально серия WALL была разработана для центров управления перевозками железной дороги, а уже позже удачный конструктив, широкий спектр конфигураций и размеров нашел своих почитателей в различных отраслях. Одним из отличительных особенностей серии WALL от других линеек является продуманный функционал, эргономика и лаконичный дизайн. Стоит отметить, что столы не имеют шкафов под системные блоки, зато богаты подстольным пространством, а аппаратура при помощи специальных кронштейнов фиксируется в любом месте к несущей раме, толщина которой составляет от 2 до 3 мм. Кроме того, благодаря популярности серии было принято решение запустить модульное производство, что позволило существенно сократить сроки изготовления и расширить возможности конфигурации продукции под индивидуальные запросы заказчиков.



# Серия WALL



## Кронштейн

Системные блоки и бесперебойные элементы питания легко разместить в любом месте с креплением к траверсе

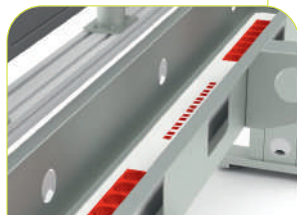

## Кабель-менеджмент

Траверса для удобной интеграции коммуникационных компонентов



## Универсальная опора

Каждая опора имеет кабель-менеджмент, по желанию в опору можно встроить розеточный блок



## Крепление мониторов

Быстрая регулировка положения мониторов происходит при помощи универсального адаптера и алюминиевого профиля





## Розеточный блок

Универсальное технологическое отверстие в столешнице позволяет производить установку розеточного блока любого типа

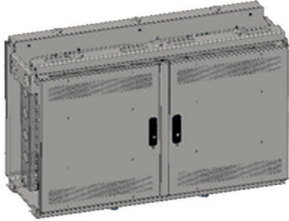

# Универсальные модули Серии WALL

! Базовый цвет RAL7016

№	Наименование	Эскиз	Артикул	Размер (мм.)
1	Модуль (силовая рама, техотсек)		DS-1907D-FR03-P18-AL003-01	700x450x730
2	Модуль (силовая рама, техотсек)		DS-2007D-FR03-P18-AL003-01	800x450x730
3	Модуль (силовая рама, техотсек)		DS-2107D-FR03-P18-AL003-01	900x450x730
4	Модуль (силовая рама, техотсек)		DS-2207D-FR03-P18-AL003-01	1000x450x730
5	Модуль (силовая рама, техотсек)		DS-2307D-FR03-P18-AL003-01	1100x450x730
6	Модуль (силовая рама, техотсек)		DS-1907D-FR03-P18-AL002-01	560x450x730
7	Модуль (силовая рама, техотсек)		DS-2007D-FR03-P18-AL002-01	550x450x730
8	Модуль (силовая рама, техотсек)		DS-2107D-FR03-P18-AL002-01	540x450x730
9	Модуль (силовая рама, техотсек)		DS-2207D-FR03-P18-AL002-01	520x450x730
10	Модуль (силовая рама, техотсек)		DS-2307D-FR03-P18-AL002-01	530x450x730
11	Модуль (стыковочный, силовая рама, техотсек)		DS-1907D-FR03-P18-AL003-03	690x415x730
12	Модуль (стыковочный, силовая рама, техотсек)		DS-2007D-FR03-P18-AL003-03	710x415x730
13	Модуль (стыковочный, силовая рама, техотсек)		DS-2107D-FR03-P18-AL003-03	730x415x730
14	Модуль (стыковочный, силовая рама, техотсек)		DS-2207D-FR03-P18-AL003-03	750x415x730
15	Модуль (стыковочный, силовая рама, техотсек)		DS-2307D-FR03-P18-AL003-03	770x415x730

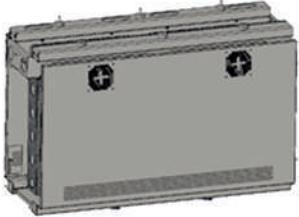
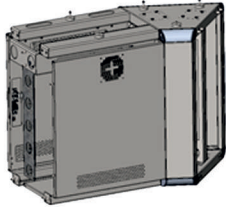
16	Модуль (стыковочный, силовая рама, техотсек)		DS-1907D-FR03-P18-AL002-03	700x450x730
17	Модуль (стыковочный, силовая рама, техотсек)		DS-2007D-FR03-P18-AL002-03	800x450x730
18	Модуль (стыковочный, силовая рама, техотсек)		DS-2107D-FR03-P18-AL002-03	900x450x730
19	Модуль (стыковочный, силовая рама, техотсек)		DS-2207D-FR03-P18-AL002-03	1000x450x730
20	Модуль (стыковочный, силовая рама, техотсек)		DS-2307D-FR03-P18-AL002-03	1100x450x730
21	Модуль (силовая рама, техотсек)		DS-1907D-FR03-P18-AL002-01	775x450x730
22	Модуль (силовая рама, техотсек)		DS-2007D-FR03-P18-AL002-01	820x450x730
23	Модуль (силовая рама, техотсек)		DS-2107D-FR03-P18-AL002-01	865x450x730
24	Модуль (силовая рама, техотсек)		DS-2207D-FR03-P18-AL002-01	910x450x730
25	Модуль (силовая рама, техотсек)		DS-2307D-FR03-P18-AL002-01	955x450x730

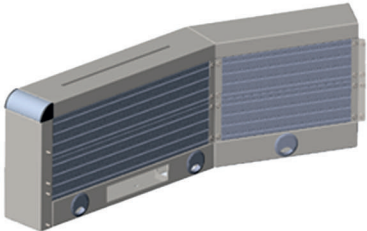

1	Модуль (стыковочный, надстройка из алюминиевого профиля, технический отсек)		DS-2304D-FR03-P18-AL003-04	1050x140x360
2	Модуль (стыковочный, надстройка из алюминиевого профиля, технический отсек)		DS-2305D-FR03-P18-AL003-04	1100x140x360
3	Модуль (стыковочный, надстройка из алюминиевого профиля, технический отсек)		DS-2306D-FR03-P18-AL003-04	1150x140x360
4	Модуль (стыковочный, надстройка из алюминиевого профиля, технический отсек)		DS-2307D-FR03-P18-AL003-04	1200x140x360
5	Модуль (стыковочный, надстройка из алюминиевого профиля, технический отсек)		DS-2308D-FR03-P18-AL003-04	1250x140x360
6	Модуль (надстройка из алюминиевого профиля, технический отсек)		DS-2304D-FR03-P18-AL002-02	550x140x360
7	Модуль (надстройка из алюминиевого профиля, технический отсек)		DS-2305D-FR03-P18-AL002-02	600x140x360
8	Модуль (надстройка из алюминиевого профиля, технический отсек)		DS-2306D-FR03-P18-AL002-02	650x140x360
9	Модуль (надстройка из алюминиевого профиля, технический отсек)		DS-2307D-FR03-P18-AL002-02	700x140x360
10	Модуль (надстройка из алюминиевого профиля, технический отсек)		DS-2308D-FR03-P18-AL002-02	750x140x360
11	Модуль (стыковочный, надстройка из алюминиевого профиля, технический отсек)		DS-2304D-FR03-P18-AL002-04	1080x140x360
12	Модуль (стыковочный, надстройка из алюминиевого профиля, технический отсек)		DS-2305D-FR03-P18-AL002-04	1110x140x360
13	Модуль (стыковочный, надстройка из алюминиевого профиля, технический отсек)		DS-2306D-FR03-P18-AL002-04	1140x140x360
14	Модуль (стыковочный, надстройка из алюминиевого профиля, технический отсек)		DS-2307D-FR03-P18-AL002-04	1170x140x360
15	Модуль (стыковочный, надстройка из алюминиевого профиля, технический отсек)		DS-2308D-FR03-P18-AL002-04	1200x140x360

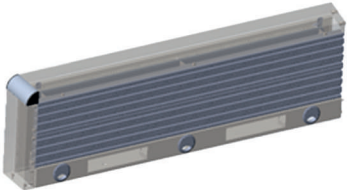
16	Модуль (надстройка из алюминиевого профиля, технический отсек)		DS-2304D-FR03-P18-AL002-02	710x140x360
17	Модуль (надстройка из алюминиевого профиля, технический отсек)		DS-2305D-FR03-P18-AL002-02	840x140x360
18	Модуль (надстройка из алюминиевого профиля, технический отсек)		DS-2306D-FR03-P18-AL002-02	970x140x360
19	Модуль (надстройка из алюминиевого профиля, технический отсек)		DS-2307D-FR03-P18-AL002-02	1100x140x360
20	Модуль (надстройка из алюминиевого профиля, технический отсек)		DS-2308D-FR03-P18-AL002-02	1230x140x360

21	Модуль (надстройка из алюминиевого профиля, технический отсек)		DS-2304D-FR03-P18-AL003-02	900x140x360
22	Модуль (надстройка из алюминиевого профиля, технический отсек)		DS-2305D-FR03-P18-AL003-02	1000x140x360
23	Модуль (надстройка из алюминиевого профиля, технический отсек)		DS-2306D-FR03-P18-AL003-02	1100x140x360
24	Модуль (надстройка из алюминиевого профиля, технический отсек)		DS-2307D-FR03-P18-AL003-02	1200x140x360
25	Модуль (надстройка из алюминиевого профиля, технический отсек)		DS-2308D-FR03-P18-AL003-02	1300x140x360

1	Модуль (столешница из HPL)		DS-2307D-FR03-P16-AL003-05	2520x1150x16
2	Модуль (столешница из HPL)		DS-2307D-FR03-P17-AL003-05	2660x1305x16
3	Модуль (столешница из HPL)		DS-2307D-FR03-P18-AL003-05	2800x1460x16
4	Модуль (столешница из HPL)		DS-2307D-FR03-P19-AL003-05	2940x1615x16
5	Модуль (столешница из HPL)		DS-2307D-FR03-P20-AL003-05	3080x1770x16
6	Модуль (столешница из HPL)		DS-2307D-FR03-P16-AL002-05	1960x1400x16
7	Модуль (столешница из HPL)		DS-2307D-FR03-P17-AL002-05	2060x1550x16
8	Модуль (столешница из HPL)		DS-2307D-FR03-P18-AL002-05	2160x1700x16
9	Модуль (столешница из HPL)		DS-2307D-FR03-P19-AL002-05	2260x1850x16
10	Модуль (столешница из HPL)		DS-2307D-FR03-P20-AL002-05	2360x2000x16
11	Модуль (столешница из HPL)		DS-2307D-FR03-P16-AL002-03	1500x1500x16
12	Модуль (столешница из HPL)		DS-2307D-FR03-P17-AL002-03	1600x1600x16
13	Модуль (столешница из HPL)		DS-2307D-FR03-P18-AL002-03	1700x1700x16
14	Модуль (столешница из HPL)		DS-2307D-FR03-P19-AL002-03	1800x1800x16
15	Модуль (столешница из HPL)		DS-2307D-FR03-P20-AL002-03	1900x1900x16

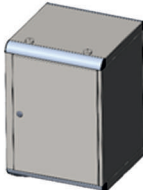
16	Модуль (столешница из HPL)		DS-2307D-FR03-P18-AL010-01	600x1100x16
17	Модуль (столешница из HPL)		DS-2307D-FR03-P18-AL010-02	700x1100x16
18	Модуль (столешница из HPL)		DS-2307D-FR03-P18-AL010-03	800x1100x16
19	Модуль (столешница из HPL)		DS-2307D-FR03-P18-AL010-04	900x1100x17
20	Модуль (столешница из HPL)		DS-2307D-FR03-P18-AL010-05	1000x1100x18
21	Модуль (столешница из HPL)		DS-2307D-FR03-P18-AL010-06	1100x1100x19
22	Модуль (столешница из HPL)		DS-2307D-FR03-P18-AL010-07	1200x1100x20
23	Модуль (столешница из HPL)		DS-2307D-FR03-P18-AL010-08	1300x1100x21
24	Модуль (столешница из HPL)		DS-2307D-FR03-P18-AL010-09	1400x1100x22
25	Модуль (столешница из HPL)		DS-2307D-FR03-P18-AL010-10	1500x1100x23
26	Модуль (столешница из HPL)		DS-2307D-FR03-P18-AL010-11	1600x1100x24

1	Модуль (тумба с 3-мя выдвижными ящиками)		DS-2307D-FR01-P18-AL001-01	480x514x730
2	Модуль (тумба с 3-мя выдвижными ящиками)		DS-2307D-FR02-P18-AL001-01	460x514x730
3	Модуль (тумба с 3-мя выдвижными ящиками)		DS-2307D-FR03-P18-AL001-01	500x514x730
4	Модуль (тумба с 3-мя выдвижными ящиками)		DS-2307D-FR06-P18-AL001-01	440x514x730
5	Модуль (тумба с 3-мя выдвижными ящиками)		DS-2307D-FR07-P18-AL001-01	420x514x730
6	Модуль (тумба с дверцей)		DS-2307D-FR03-P18-AL001-02	500x514x730
7	Модуль (тумба с дверцей)		DS-2307D-FR04-P18-AL001-02	480x514x730
8	Модуль (тумба с дверцей)		DS-2307D-FR05-P18-AL001-02	460x514x730
9	Модуль (тумба с дверцей)		DS-2307D-FR06-P18-AL001-02	440x514x730
10	Модуль (тумба с дверцей)		DS-2307D-FR07-P18-AL001-02	420x514x730
11	Модуль(тумба с 2-мя выдвижными ящиками)		DS-2304D-FR03-P18-AL001-03	420x514x730
12	Модуль(тумба с 2-мя выдвижными ящиками)		DS-2305D-FR03-P18-AL001-03	440x514x730
13	Модуль(тумба с 2-мя выдвижными ящиками)		DS-2306D-FR03-P18-AL001-03	460x514x730
14	Модуль(тумба с 2-мя выдвижными ящиками)		DS-2307D-FR03-P18-AL001-03	500x514x730
15	Модуль(тумба с 2-мя выдвижными ящиками)		DS-2308D-FR03-P18-AL001-03	480x514x730

16	Модуль (тумба с ящиком и дверцей)		DS-2307D-FR03-P18-AL001-04	420x514x730
17	Модуль (тумба с ящиком и дверцей)		DS-2307D-FR04-P18-AL001-04	480x514x730
18	Модуль (тумба с ящиком и дверцей)		DS-2307D-FR05-P18-AL001-04	460x514x730
19	Модуль (тумба с ящиком и дверцей)		DS-2207D-FR06-P18-AL001-04	440x514x730
20	Модуль (тумба с ящиком и дверцей)		DS-2307D-FR03-P18-AL001-04	500x514x730



1	Модуль (мультифункциональная опора)		DS-2307D-FR03-P18-AL007-01	800x140x730
2	Модуль (мультифункциональная опора)		DS-2307D-FR03-P18-AL007-02	850x140x730
3	Модуль (мультифункциональная опора)		DS-2307D-FR03-P18-AL007-03	900x140x730

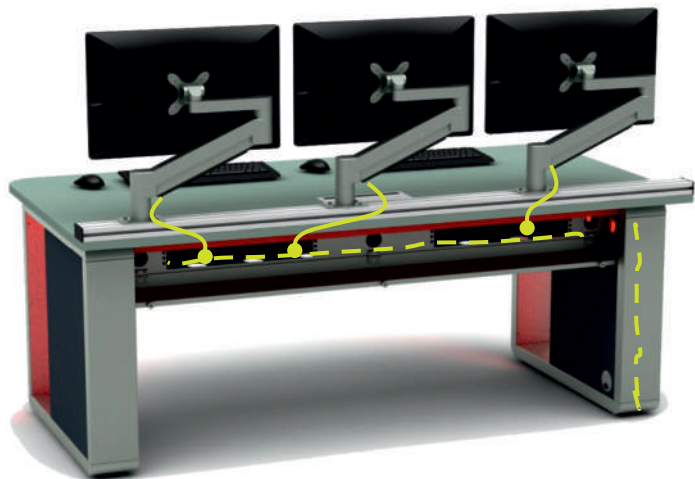

Столы диспетчерские прямые

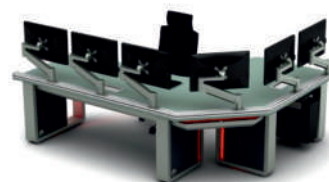

Столы диспетчерские Г-образные



Столы диспетчерские П-образные

